

Verlegeprofile für den professionellen Fassaden + Wintergartenbau mit Prüfzeugnis

Alu Auflageprofile isoliert für Dreifach Glas z.B. Glasdach, Wintergarten oder Fassade

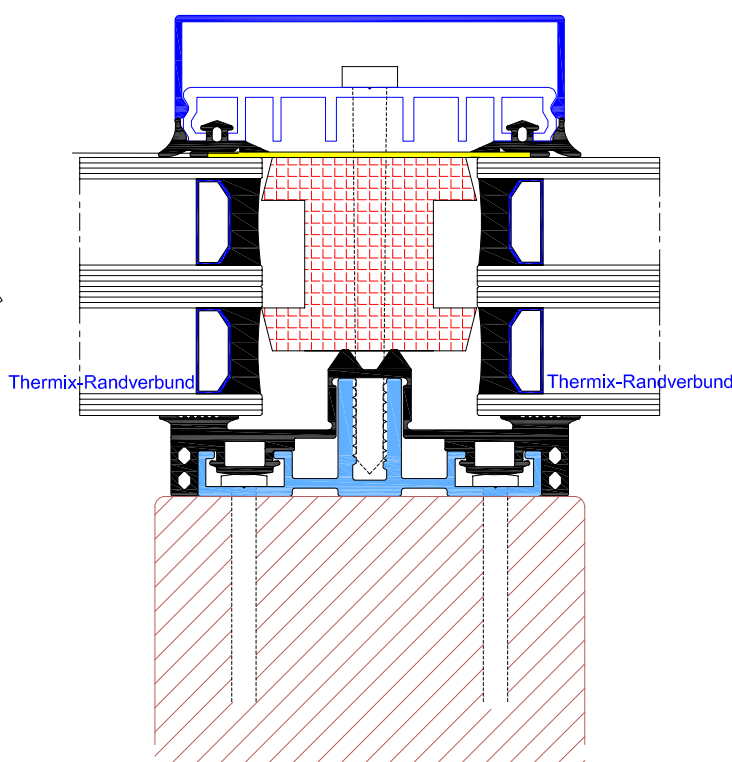

Geprüft vom PfB-Rosenheim
für Glasfassaden und
Glasdächer ab 5° (3°) Dachneigung

easyFenster - Easywintergarten Göpper
77731 Willstätt -Legelshurst
Tel. 07852/999729 oder 999728
Fax. 07852/936333
email:info@easywintergarten.de
www.easywintergarten.de

Videos vom Profilaufbau unter www.easywintergarten.de/video
Ersetzt nicht die Montageanleitung!

Wichtige Infos für die Planung und Ausführung

1. Unsere Prüfzeugnisse gelten nur beim Einsatz der von uns vorgegebenen Komponenten auf unseren Zeichnungen, Montage laut Zeichnungsdetails und Montageanleitungen!
Prüfkörper Fassade Größe = 4700mm x 4800mm (Einbauhöhe = auf Boden)
Prüfkörper Dachverglasung Größe = 4000mm x 3000mm (Einbauhöhe ca. 2700mm ab Boden).
Benötigen Sie Daten vom Prüfzeugnis, so können Sie die Zusammenfassung anfordern
Statische Berechnungen, Glasdickenberechnungen, Wind. u. Soglasten werden von uns nicht berechnet und müssen bauseits erfolgen
2. Vor der Montage sind alle Teile auf Ihre Richtigkeit und Vollzähligkeit zu prüfen! Dies können Sie Anhand der Auftragsübersicht oder Rechnung tun!
3. Wir weisen Sie auf Ihre Pflicht hin zur Kontrolle der gelieferten Ware. Die von uns versendeten Waren werden von uns bestens verpackt und kommissioniert. Trotzdem können in Einzelfällen Fehler sich einschleichen oder Beschädigungen während des Transportes erfolgen. Deshalb sind Sie verpflichtet, den Wareneingang auf Anzahl und Art der Ware sowie auf etwaige Mängel und Schäden zu kontrollieren und mit der AB bzw. Rg abzugleichen, und uns Fehler und Mängel unverzüglich schriftlich zu melden und die betreffende Ware nicht weiterzuverarbeiten. Wir sind immer bemüht, Ihnen schnellstmöglich Ersatz zu liefern, dies erfolgt jedoch immer über die normale von uns gehandhabte Lieferkette. Für Verzögerungen Ihres Bauvorhabens übernehmen wir keine Kosten.
4. Unsere Lieferungen sind Sperrgutversand per Spedition. Die **Lieferzeit kann zwischen 5 und 20 Arbeitstagen** liegen. Planen Sie für die Montage immer etwas Luft ein, da es bei Speditionen auch mal zu Verzögerungen kommen kann.
5. Hinweis für Glasdächer: die Glasstärken und der Glaseinbau sind nach den gültigen Überkopfverglasungsrichtlinien bzw. DIN 18008 zu bemessen und unterliegt nicht unserer Verantwortung.
6. Beim Einbau von Stegplatten, Acrylglas oder sonstiger Kunststoffprodukte weisen wir darauf hin, dass nicht alle Dichtungen hierfür geeignet sind.
7. Es dürfen nur die von uns mitgelieferten Schrauben zur Befestigung der Klemmprofile mit dem Unterprofile (AG...) verwendet werden. Prüfen Sie die Schraubenlänge passend zur Glasstärke, diese finden Sie im Auftrag bzw. Rechnung.
8. Wir können keine statischen Auskünfte geben, diese müssen bauseits berechnet werden
9. Die Systeme sind nicht geeignet für Brandschutzverglasungen!
10. Alle von uns erstellen Unterlagen bezüglich Verarbeitung, Kombination, Zusammenbau und Anordnungen der Profile sind lediglich Anwendungsvorschläge ohne verbindliche technische Aussage für den Einzelfall. Der Verarbeiter hat stets selbst abzuwägen, ob diese Vorschläge für seinen besonderen Fall in jeder Hinsicht geeignet und korrekt sind, da auf die Vielzahl der in der Praxis vorkommenden speziellen Fälle in derartigen Unterlagen nicht eingegangen werden kann.

11. Bauanschlussdetails sind in den Zeichnungen nur als Vorschlag und müssen bauseits nach der aktuell gültigen EnEV ausgeführt werden.
12. Werden die Profile für eine Sanierung verwendet muss nach aktuellem Stand der Technik gearbeitet werden. Allgemein weisen wir darauf hin, dass bei Sanierungen nicht mehr der Bestandschutz Gültigkeit hat, sondern die neusten Normen für Wärmeschutz sowie die aktuell gültigen statischen Normen und sonstige aktuelle Vorschriften
13. Längenausdehnung von Aluminium sind ca. 1,5 mm pro Meter, bitte beachten um Spannungsgeräusche zu vermeiden. Presstolleranzen in der Länge +/- 0,3%
14. Prüfzeugnis Dachverglasung (geringere Dachneigungen sind nicht geprüft)
 - ab 7° bei Isolierglas
 - ab 5° bei Dreifachglas
15. Senkrechte Verglasung Glasgewicht pro Glasfeld max. 150kg oder in verstärkter Ausführung bis .- 350kg (bitte um Rücksprache)
16. Sollten Sie Anwendungsdetails nicht finden, so setzen Sie sich umgehend mit uns in Verbindung
17. Bei folierten Teilen (Abdeckprofile / Kantteile usw.) muß nach dem Einbau, die Folie sofort abgezogen werden

Hinweis:

- Verwenden Sie für die Montage unsere Montageanleitungen!
- Die Zugangsdaten erhalten Sie bei der Bestellung
- Bauanschlüsse sind nach Vorgaben der RAL- Montage auszuführen
- Bei großen Glasflächen ist die Anzahl der Schrauben den Druck u. Soglasten anzupassen

Die AG Profile sind am Anfang nach ca. 50-100mm, dann alle ca. 390 mm gebohrt beidseitig gebohrt mit Durchmesser 5 mm
 Längen Toleranz bei 6m Profil +/- 0,4%
 Werkstoff: EN-AW6060 (almgSi0,5v F22) T66

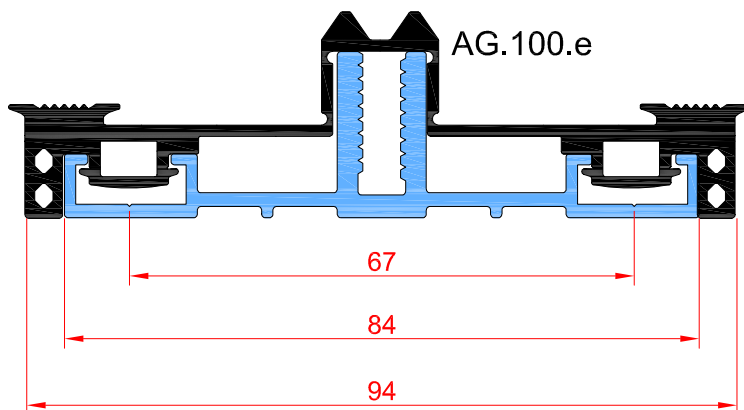
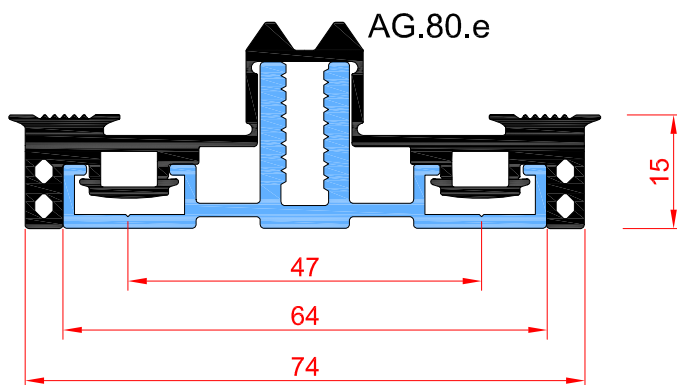
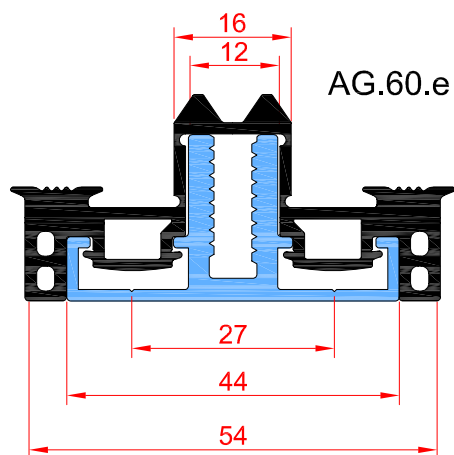

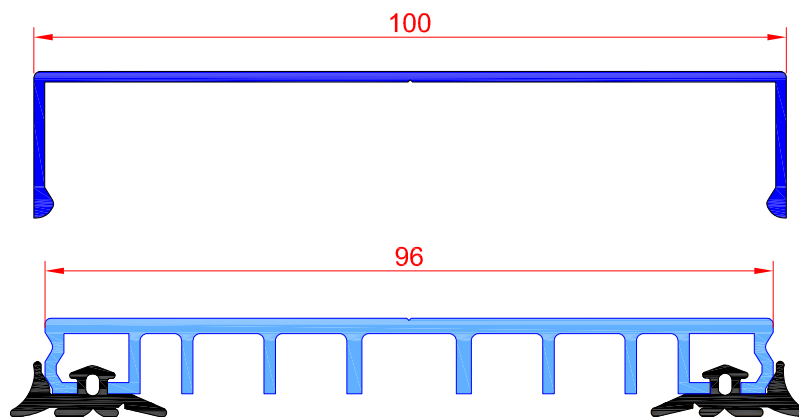
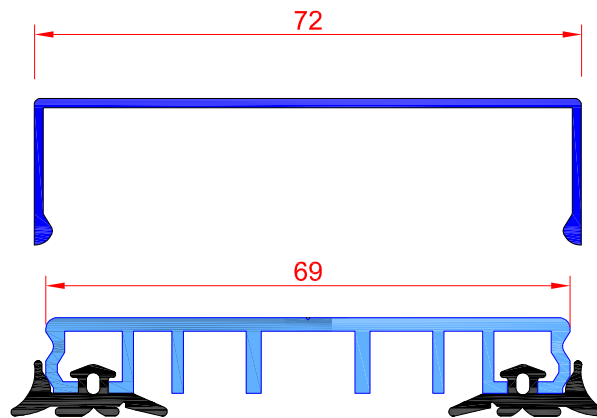
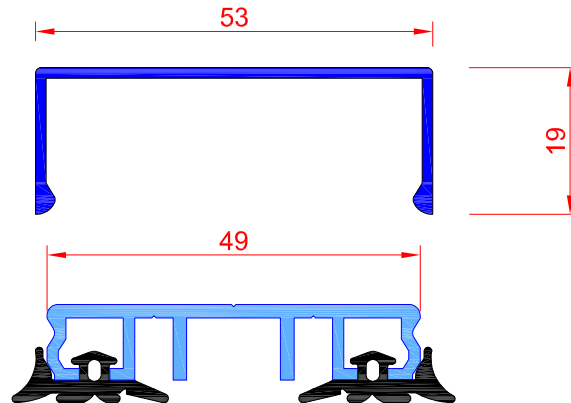

**Verlegeanweisung für die Auflageprofile AG...
bei 3-fach Glas**

Glasfassade (senkrechte Profile laufen durch)

-  laufen durch
-  dazwischen

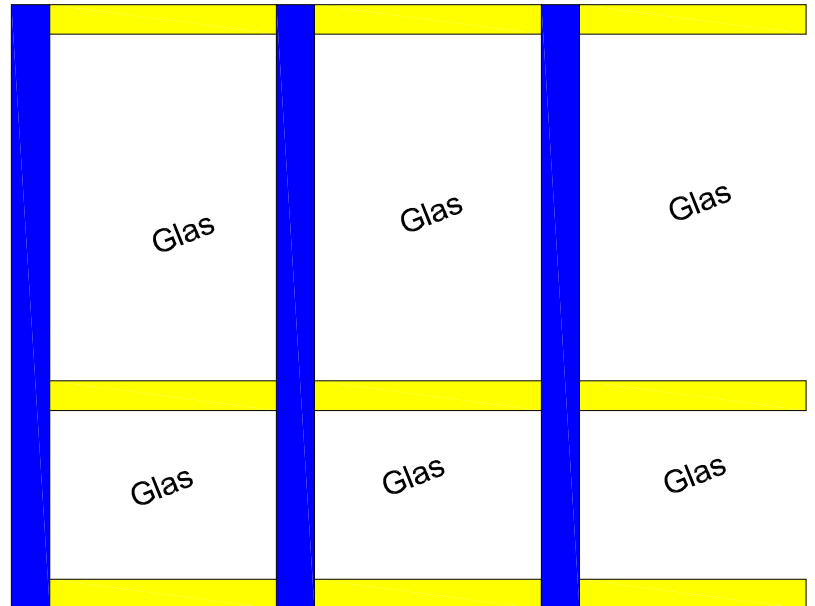

Glasdach Dreifachglas

(Traufprofil läuft am Stück durch, obere quere dazwischen)

Glasdach Dreifachglas

Hinweis
Verwenden Sie für die Montage
unsere Montageanleitungen!
Die Zugangsdaten erhalten Sie
bei der Bestellung

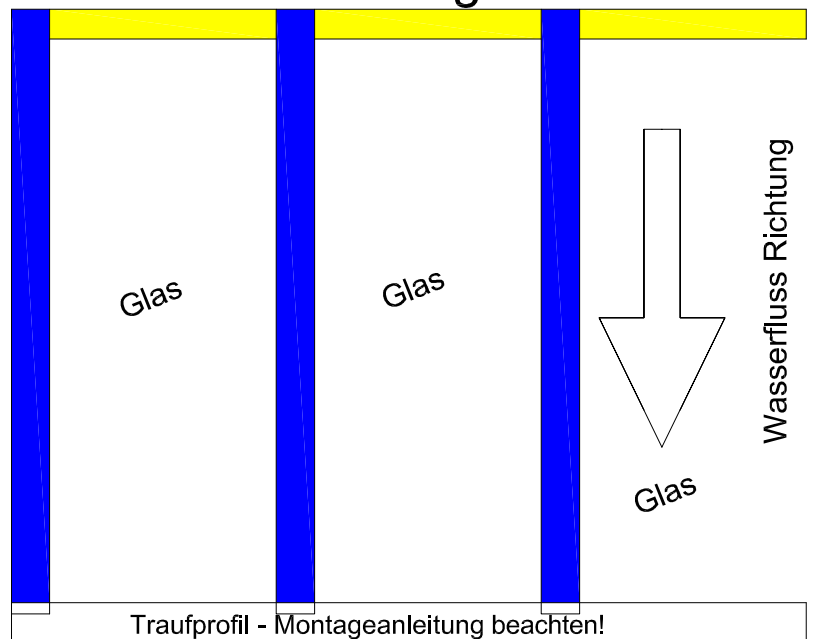

Beispiel

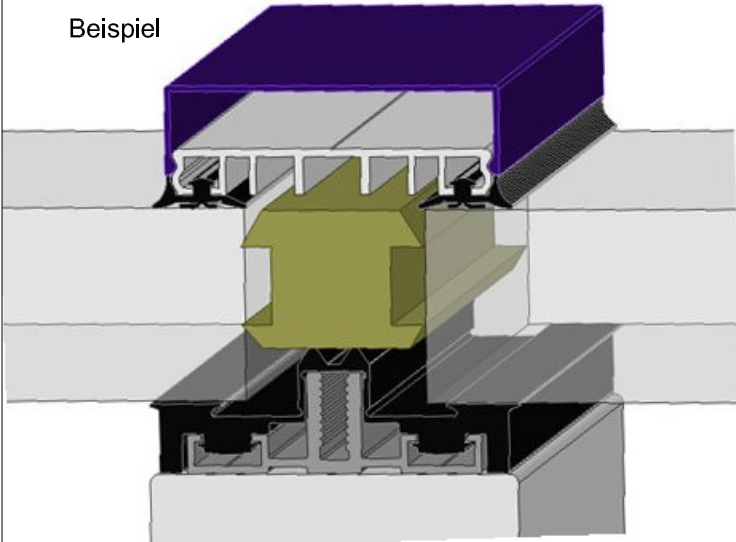

Alu-Auflageprofil für 3 Fach Glas unter 1,0Ug mit 60 mm Unterkonstruktion, großer durchgehender Dichtung und Isolierkern. Beispiel mit 36mm Glas

Gepüft vom PfB-Rosenheim für Glasfassaden und Glasdächer ab 5° (3°) Dachneigung

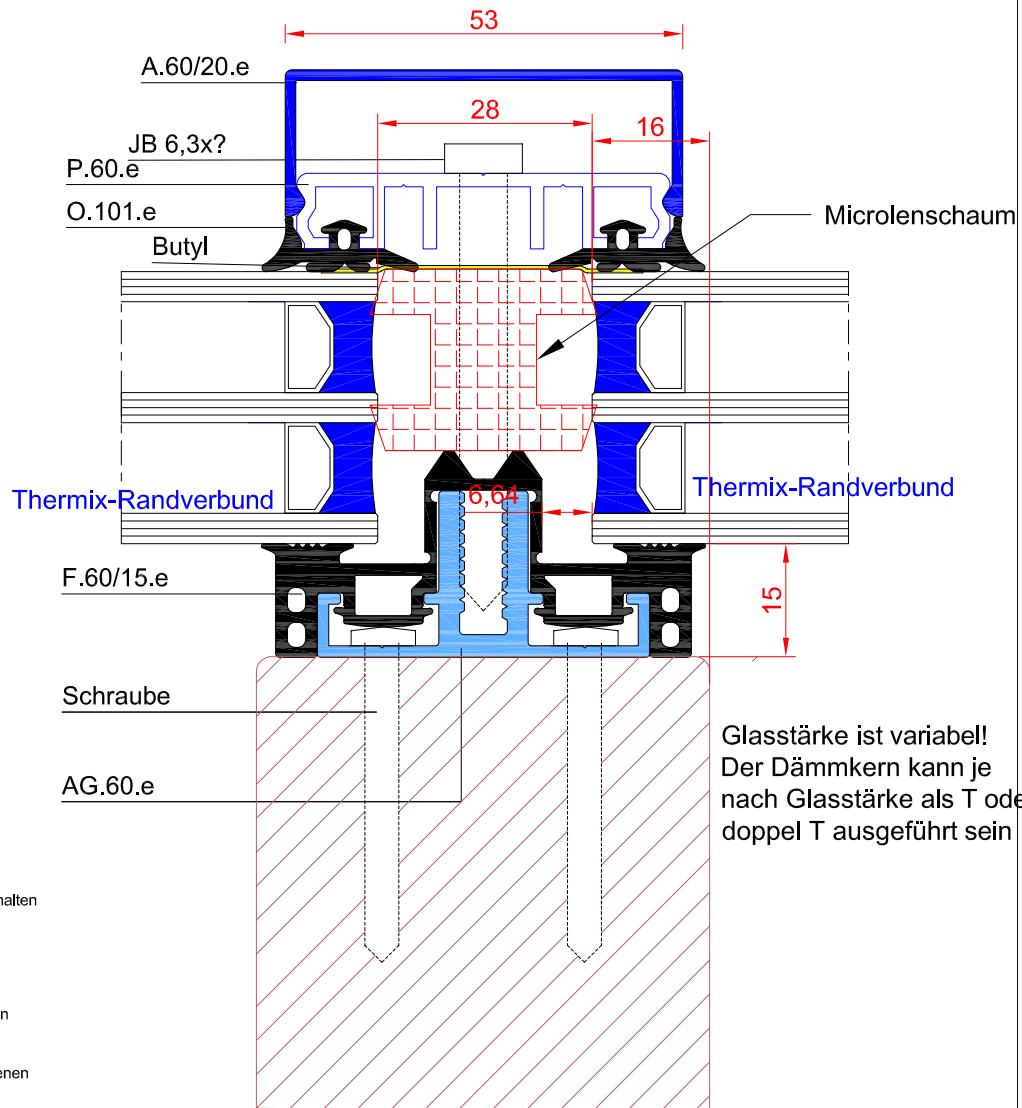

Achtung: Die Abstandsmaße der Scheiben müssen eingehalten werden! 26 - max.30 mm Abstand!
Glasstärke bis 60 mm

Hinweis für Glasdächer:
Die Glasstärken und der Glaseinbau sind nach den gültigen Überkopferverglasungsrichtlinien zu bemessen.

Das Prüfzeugnis gilt nur beim Einsatz der von uns vorgegebenen Komponenten und Verlegeanleitung!

Verarbeitungshinweise beachten!

**Verarbeitungsanleitungen
Montageanleitungen beachten !**
Die Zugangsdaten erhalten Sie mit Ihrer Bestellung per email.

Darstellung: Wintergartenprofile

Zeichnungsdatum : Aug. 2024

Geschäftsbedingungen: aktueller Stand im Internet unter www.easyWintergarten.de

Maßstab: 1:1

www.easywintergarten.de

Seite: 7

Alu-Auflageprofil für 3 Fach Glas unter 1,0Ug mit 60 mm Unterkonstruktion, großer durchgehender Dichtung und Isolierkern. Beispiel 44 mm Glas

Gepprüft vom PfB-Rosenheim für Glasfassaden und Glasdächer ab 5° (3°) Dachneigung

Achtung: Die Abstandsmaße der Scheiben müssen eingehalten werden! 26 - max.30 mm Abstand! Glasstärke bis 60 mm

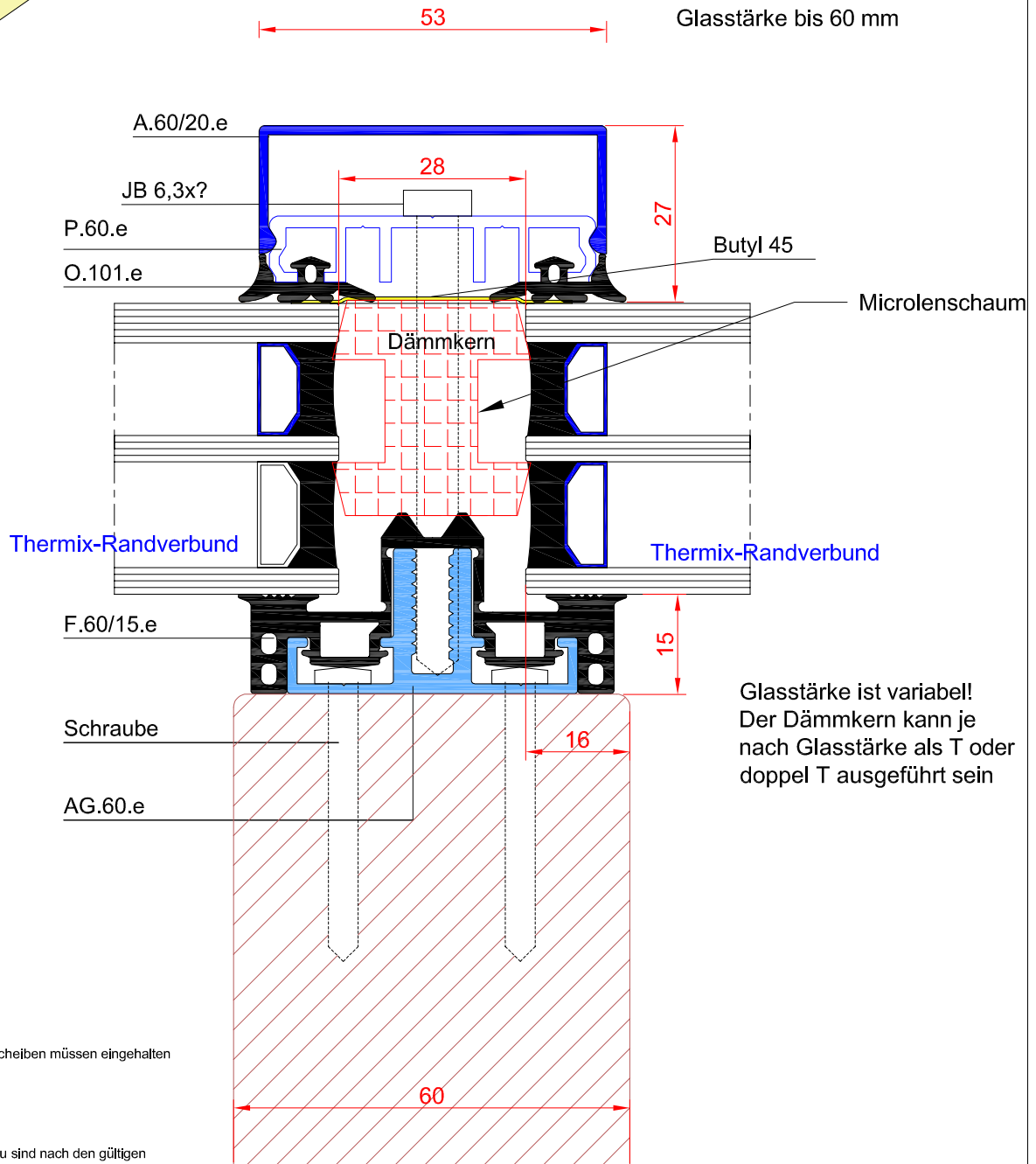

Achtung: Die Abstandsmaße der Scheiben müssen eingehalten werden! 26 - max.30 mm Abstand! Glasstärke bis 60 mm

Hinweis für Glasdächer:
Die Glasstärken und der Glaseinbau sind nach den gültigen Überkopfverglasungsrichtlinien zu bemessen.

Das Prüfzeugnis gilt nur beim Einsatz der von uns vorgegebenen Komponenten und Verlegeanleitung!

Verarbeitungshinweise beachten!

**Verarbeitungsanleitungen
Montageanleitungen beachten!**
Die Zugangsdaten erhalten Sie mit Ihrer Bestellung per email.

Darstellung: Wintergartenprofile

Zeichnungsdatum : Aug. 2024

Geschäftsbedingungen: aktueller Stand im Internet unter www.easyWintergarten.de

Maßstab: 1:1

www.easywintergarten.de

Seite: 8

Alu-Auflageprofil für 3 Fach Glas unter 1,0Ug mit 60 mm Unterkonstruktion, großer durchgehender Dichtung und Isolierkern. Beispiel 54 mm Glas

Geprüft vom PfB-Rosenheim für Glasfassaden und Glasdächer ab 5° (3°) Dachneigung

Achtung: Die Abstandsmaße der Scheiben müssen eingehalten werden! 26 - max.30 mm Abstand! Glasstärke bis 60 mm

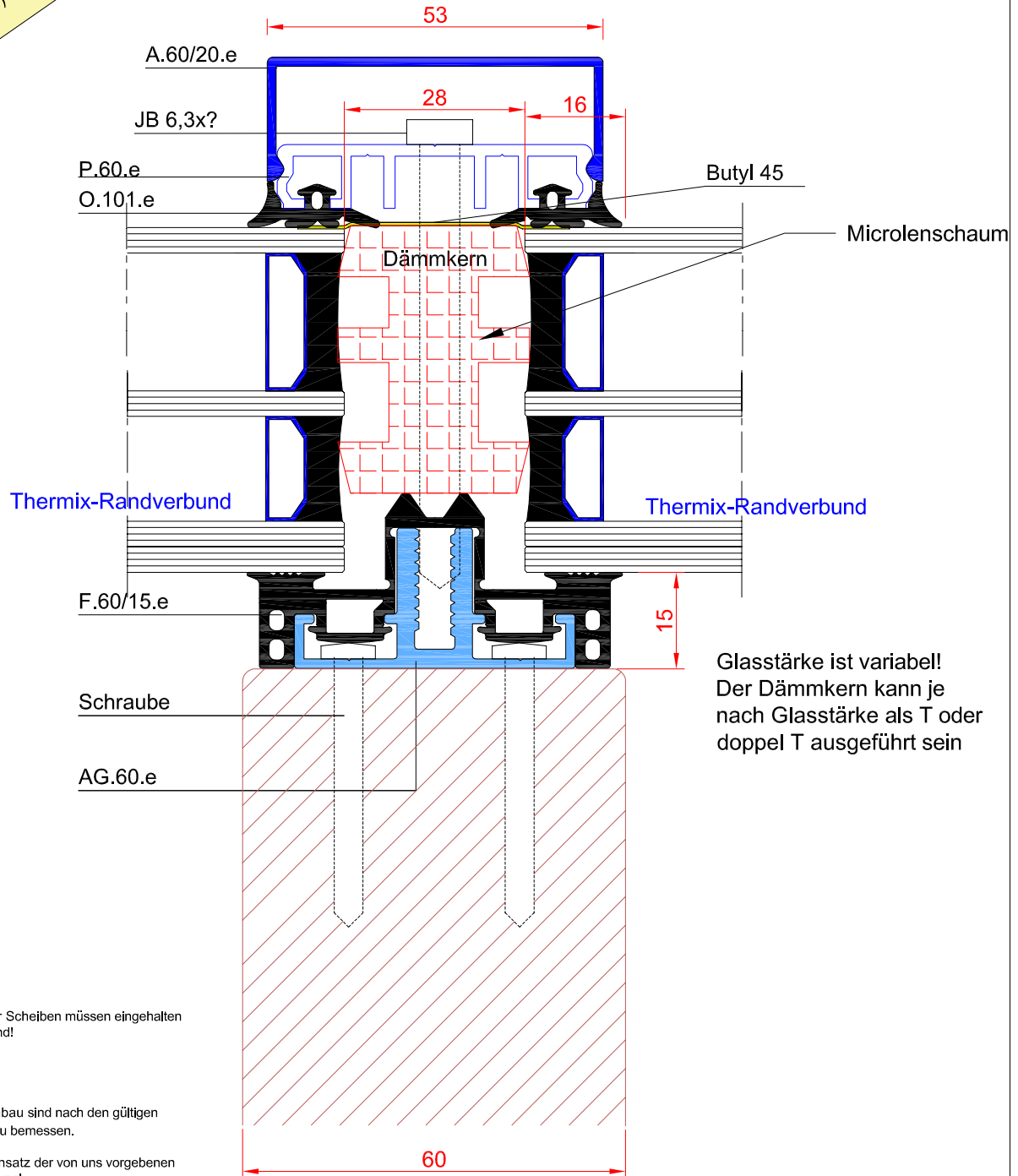

Achtung: Die Abstandsmaße der Scheiben müssen eingehalten werden! 26 - max.30 mm Abstand! Glasstärke bis 60 mm

Hinweis für Glasdächer:
Die Glasstärken und der Glaseinbau sind nach den gültigen Überkopfverglasungsrichtlinien zu bemessen.

Das Prüfzeugnis gilt nur beim Einsatz der von uns vorgegebenen Komponenten und Verlegeanleitung!

Verarbeitungshinweise beachten!

**Verarbeitungsanleitungen
Montageanleitungen beachten!**
Die Zugangsdaten erhalten Sie mit Ihrer Bestellung per email.

Darstellung: Wintergartenprofile

Zeichnungsdatum : Aug. 2024

Geschäftsbedingungen: aktueller Stand im Internet unter www.easyWintergarten.de

Maßstab: 1:1

www.easywintergarten.de

Seite: 9

Alu-Auflageprofil für 3 Fach Glas unter 1,0Ug mit 80 mm Unterkonstruktion, großer durchgehender Dichtung und Isolierkern. Beispiel 36mm Glas

Geprüft vom PfB-Rosenheim für Glasfassaden und Glasdächer ab 5° (3°) Dachneigung

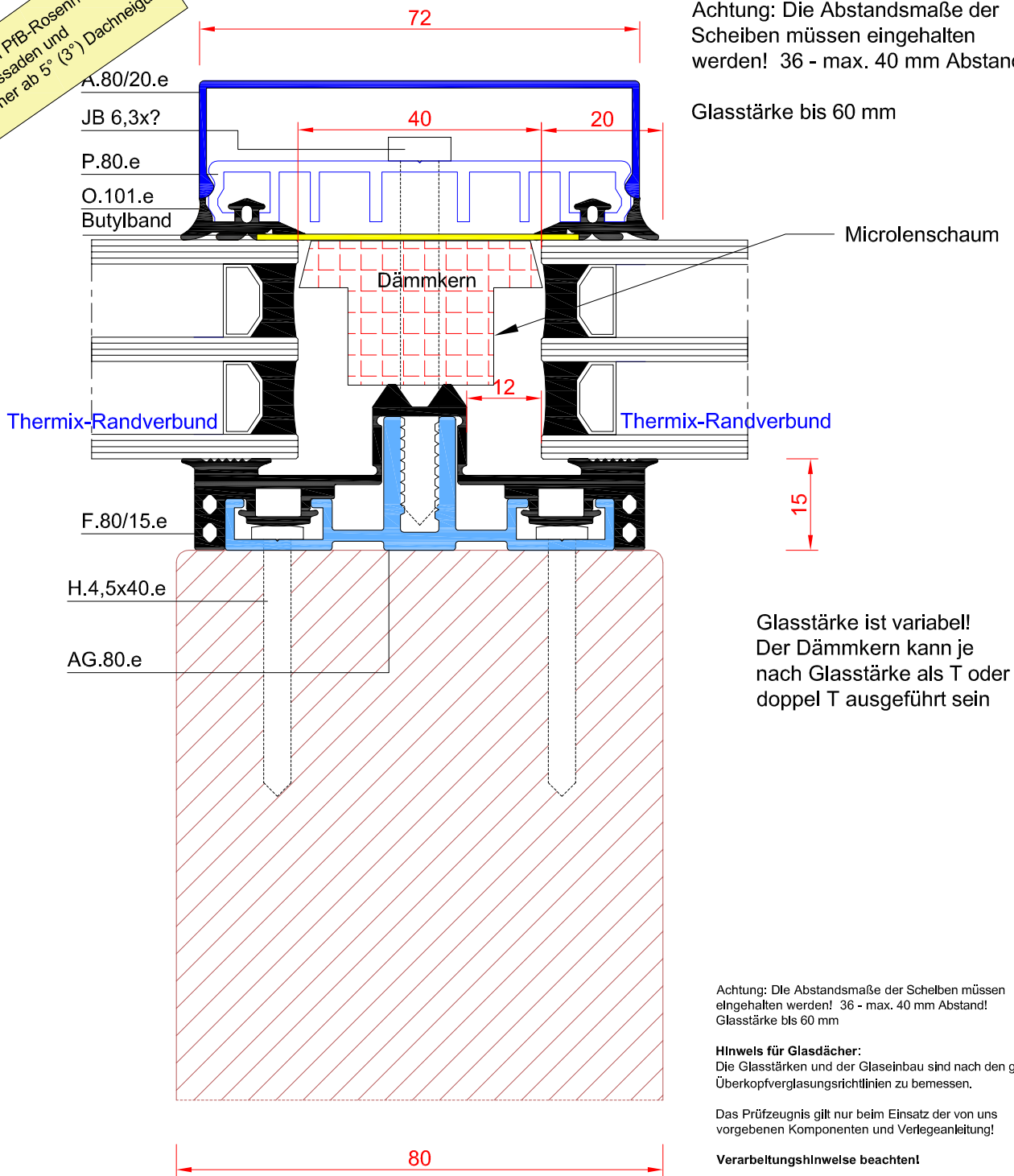

Verarbeitungsanleitungen Montageanleitungen beachten!
Die Zugangsdaten erhalten Sie mit Ihrer Bestellung per email.

Darstellung: Wintergartenprofile

Zeichnungsdatum : Aug. 2024

Geschäftsbedingungen: aktueller Stand im Internet unter www.easyWintergarten.de

Maßstab: 1:1

www.easywintergarten.de

Seite: 10

Microlenschaum (Dämmkern)

Der Dämmkern kann je nach Glasstärke als T oder doppel T ausgeführt sein.

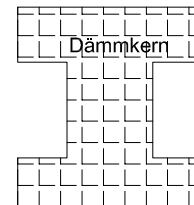
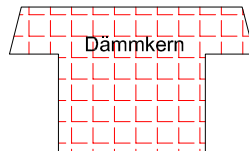
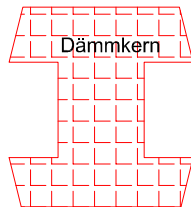
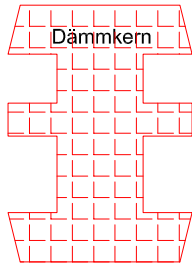

		Microlen PE 30
Dichte		33 +/- 4kg/m ²
Zellengröße		max 0,36mm
Bruchdehnung		84 %
Zugfestigkeit		174 KPa
Stauchhärte bei	10%	45KPa
	25%	59KPa
	50%	113 KPa
Shore-Härte 00		54
Wasserabsorption nach 28 Tagen		1 Vol.-%
Temperaturbeständigkeit		+ 100 °C
Wärmeleitfähigkeit	bei 10°	0,036/mK
	bei 40°	0,040W/mK

Microlen ist ein sehr hochwertiger Polyethylen-Schaumstoff. Microlen wird unter Druck und hoher Temperatur vernetzt hergestellt. Es wird ein sehr feines, gleichmäßiges Zellenbild erzeugt. Microlen ist sehr elastisch, wasserabweisend und durch die unterschiedliche Dichte in vielen Bereichen einsetzbar

Beispiel

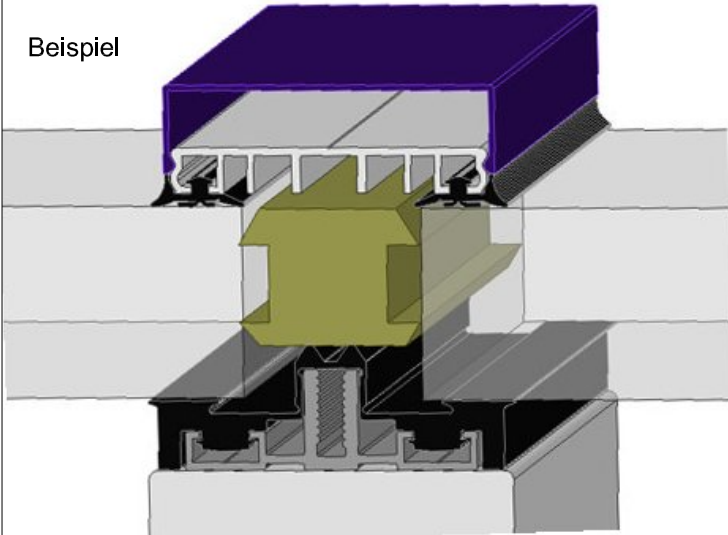

Alu-Auflageprofil für 3 Fach Glas unter 1,0Ug mit 80 mm Unterkonstruktion, großer durchgehender Dichtung und Isolierkern. Beispiel mit 54mm Glas

Geprüft vom PfB-Rosenheim für Glasfassaden und Glasdächer ab 5° (3°) Dachneigung

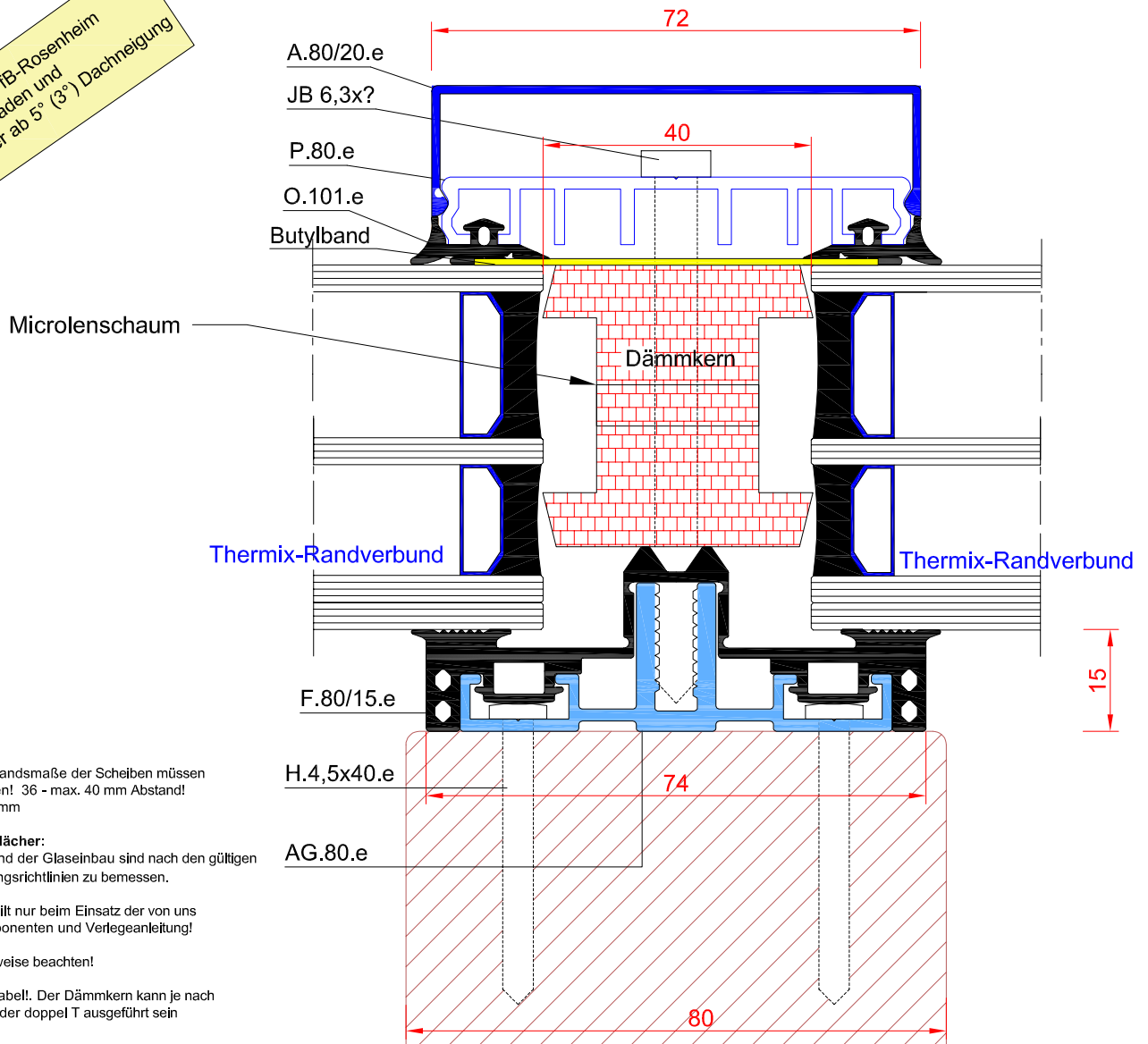

Achtung: Die Abstandsmaße der Scheiben müssen eingehalten werden! 36 - max. 40 mm Abstand! Glasstärke bis 60 mm

Hinweis für Glasdächer: Die Glasstärken und der Glaseinbau sind nach den gültigen Überkopferglasungsrichtlinien zu bemessen.

Das Prüfzeugnis gilt nur beim Einsatz der von uns vorgegebenen Komponenten und Verlegeanleitung!

Verarbeitungshinweise beachten!

Glasstärke ist variabel! Der Dämmkern kann je nach Glasstärke als T oder doppel T ausgeführt sein

**Verarbeitungsanleitungen
Montageanleitungen beachten !**
Die Zugangsdaten erhalten Sie mit Ihrer Bestellung per email.

Darstellung: Wintergartenprofile

Zeichnungsdatum : Aug. 2024

Geschäftsbedingungen: aktueller Stand im Internet unter www.easyWintergarten.de

Maßstab: 1:1

www.easywintergarten.de

Seite: 12

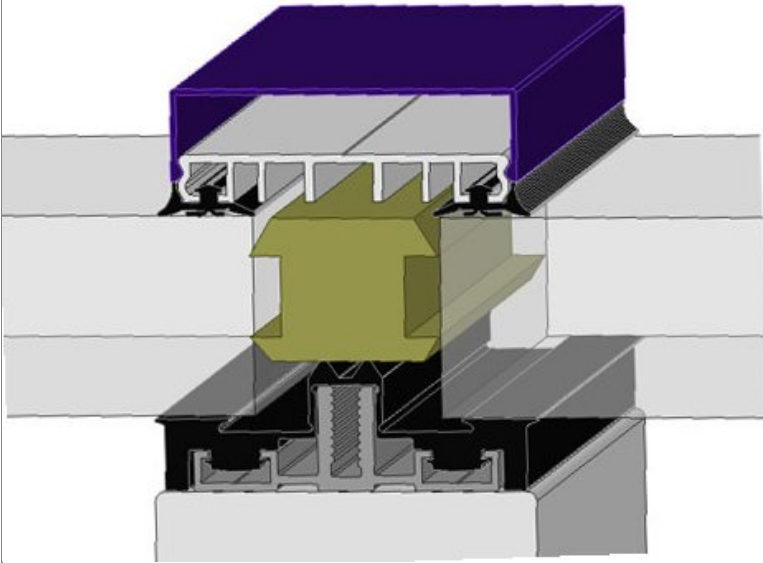

Alu-Auflageprofil für 3 Fach Glas unter 1,0Ug mit 100 mm Unterkonstruktion, großer durchgehender Dichtung und Isolierkern. Beispiel mit 48mm Glas

Achtung: Die Abstandsmaße der Scheiben müssen eingehalten werden 58-60 mm!

Geprüft vom PfB-Rosenheim für Glasfassaden und Glasdächer ab 5° (3°) Dachneigung

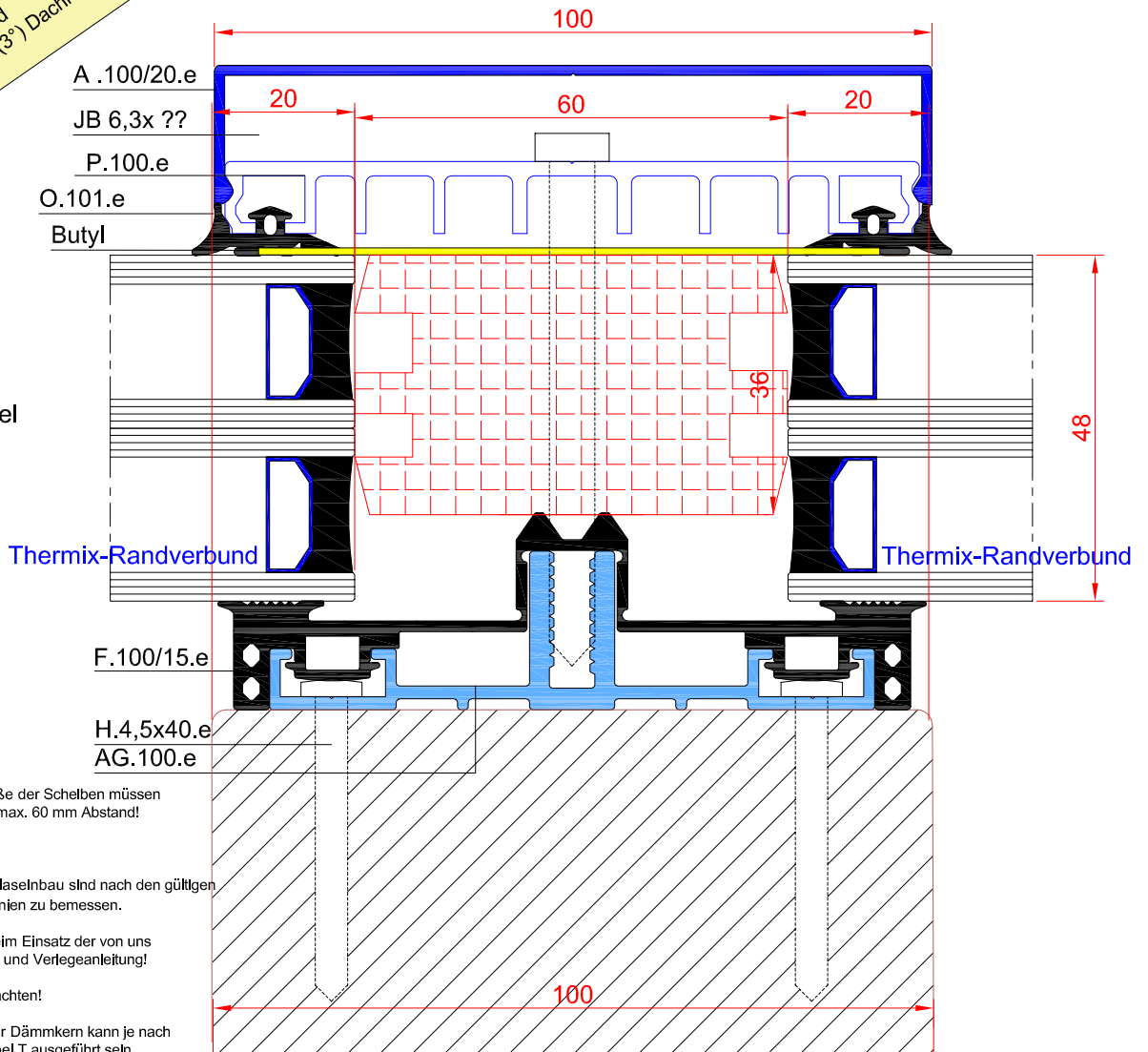

Achtung: Die Abstandsmaße der Scheiben müssen eingehalten werden! 56 - max. 60 mm Abstand! Glasstärke bis 60 mm

Hinweis für Glasdächer:
Die Glasstärken und der Glaseinbau sind nach den gültigen Überkopverglasungsrichtlinien zu bemessen.

Das Prüfzeugnis gilt nur beim Einsatz der von uns vorgegebenen Komponenten und Verlegeanleitung!

Verarbeitungshinweise beachten!

Glasstärke ist variabel!. Der Dämmkern kann je nach Glasstärke als T oder doppel T ausgeführt sein

**Verarbeitungsanleitungen
Montageanleitungen beachten !**
Die Zugangsdaten erhalten Sie mit Ihrer Bestellung per email.

Darstellung: Wintergartenprofile

Zeichnungsdatum : Aug. 2024

Geschäftsbedingungen: aktueller Stand im Internet unter www.easyWintergarten.de

Maßstab: 1:1

www.easywintergarten.de

Seite: 13

Beispiel

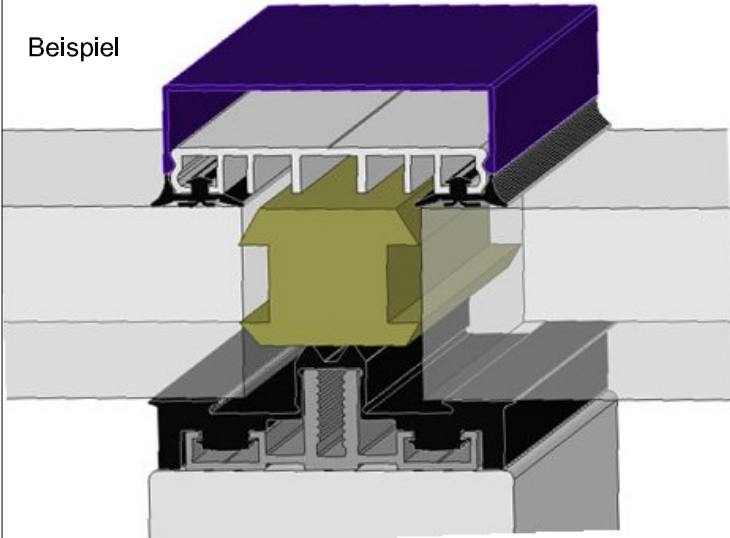

Riegel Glasfassade Beispiel 80 mm bei Dreifachglas

Gleiche Teile wie beim Pfosten! Deckprofil Riegel in der zweiten Klickebene

Geprüft vom PfB-Rosenheim für Glasfassaden und Glasdächer ab 5° (3°) Dachneigung

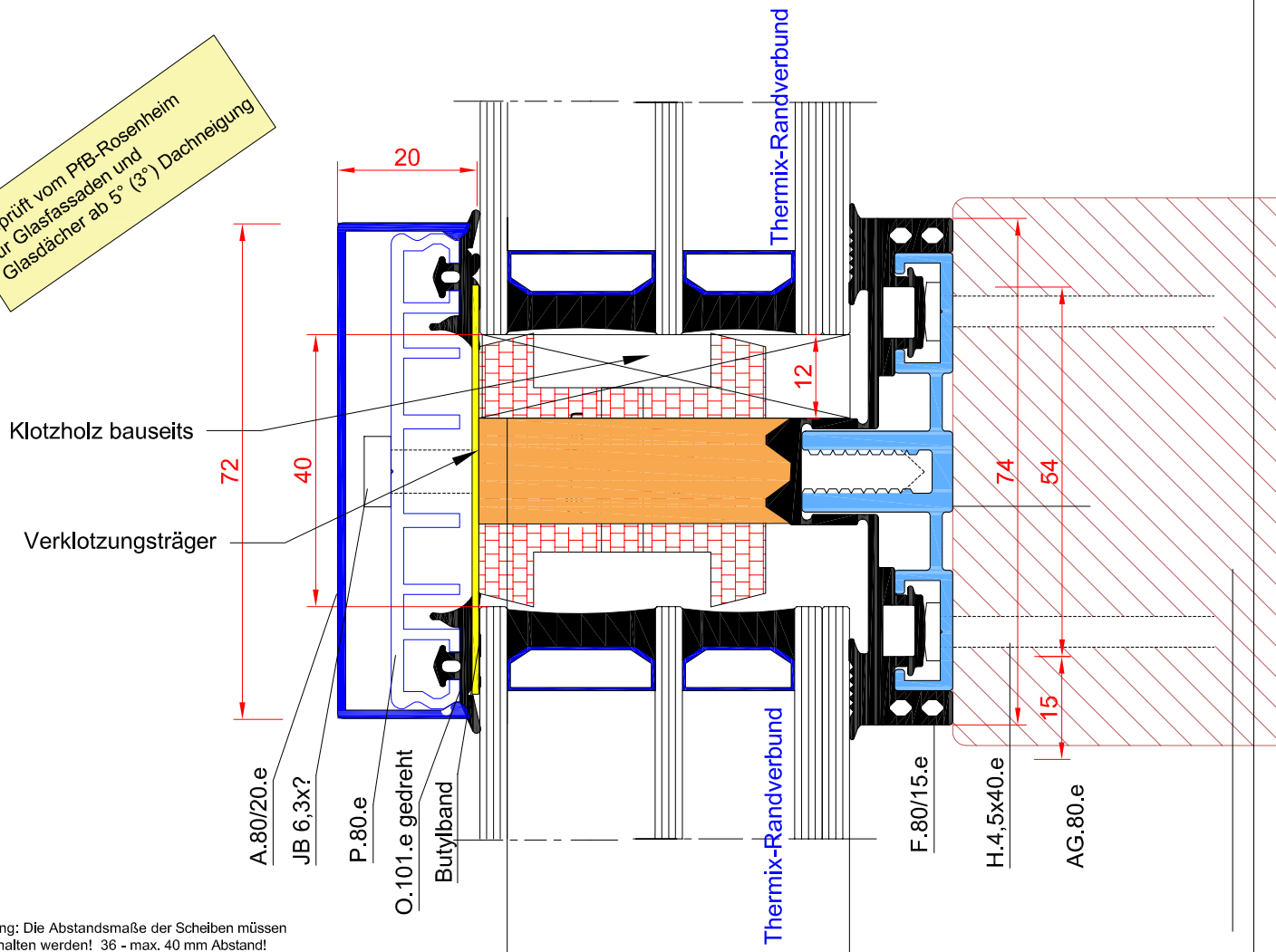

Achtung: Die Abstandsmaße der Scheiben müssen eingehalten werden! 36 - max. 40 mm Abstand! Glasstärke bis 60 mm

Hinweis für Glasdächer:
Die Glasstärken und der Glaseinbau sind nach den gültigen Überkopfverglasungsrichtlinien zu bemessen. Das Prüfzeugnis gilt nur beim Einsatz der von uns vorgegebenen Komponenten und Verlegeanleitung!

Verarbeitungshinweise beachten!
Glasstärke ist variabel! Der Dämmkern kann je nach Glasstärke als T oder doppel T ausgeführt sein

Verklotzungsträger Standard bis 150kg Glasgewicht pro Feld.
Verklotzungsträger XXL bis ca. 350kg

**Verarbeitungsanleitungen
Montageanleitungen beachten !**
Die Zugangsdaten erhalten Sie mit Ihrer Bestellung per email.

Darstellung: Wintergartenprofile

Zeichnungsdatum : Aug. 2024

Geschäftsbedingungen: aktueller Stand im Internet unter www.easyWintergarten.de

Maßstab: 1:1

www.easywintergarten.de

Seite: 14

Beispiel

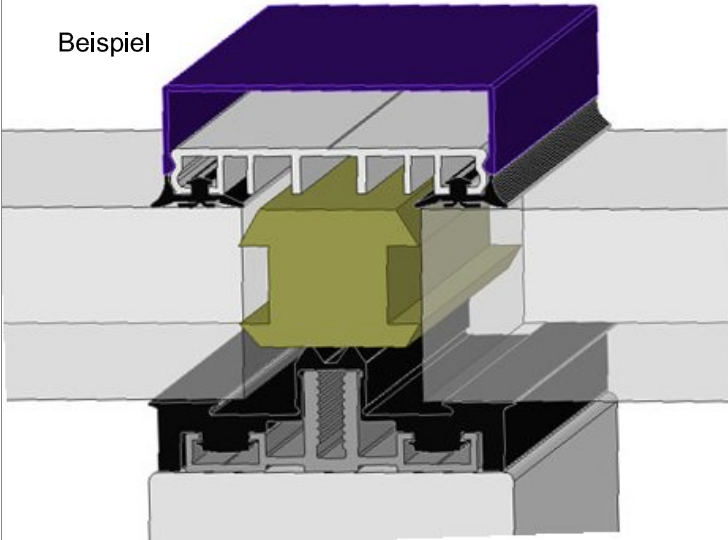

Alu-Auflageprofil für 3 Fach Glas unter 1,0Ug mit 80 mm Unterkonstruktion, großer durchgehender Dichtung und Isolierkern. Beispiel 48mm Glas

Achtung: Die Abstandsmaße der Scheiben müssen eingehalten werden! 36 - max. 40 mm Abstand!

Geprüft vom Pfb-Rosenheim für Fassaden und Glasdächer ab 5° (3°) Dachneigung

Microlenschium

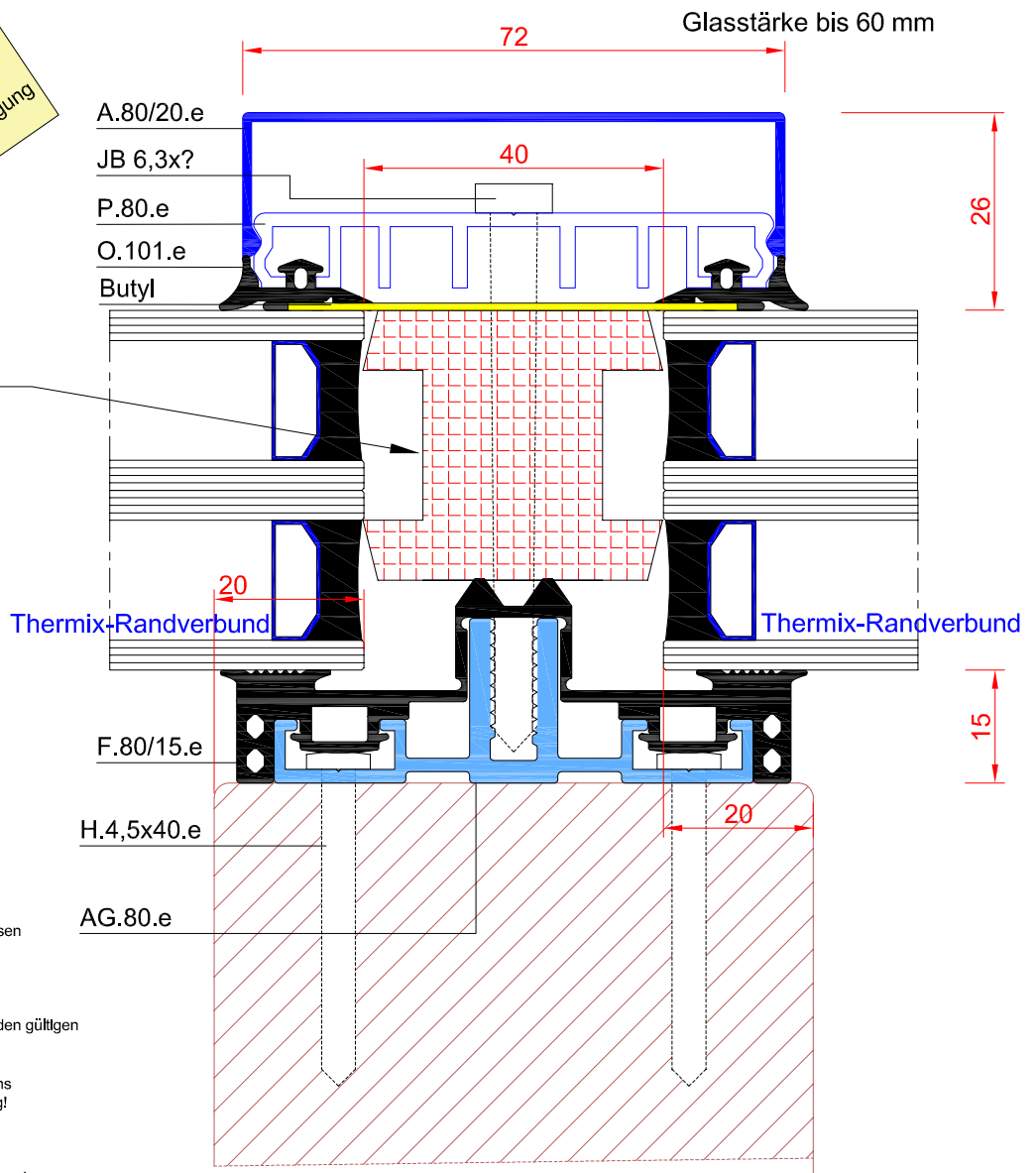

Achtung: Die Abstandsmaße der Scheiben müssen eingehalten werden! 36 - max. 40 mm Abstand! Glasstärke bis 60 mm

Hinweis für Glasdächer:
Die Glasstärken und der Glaseinbau sind nach den gültigen Überkopfverglasungsrichtlinien zu bemessen.

Das Prüfzeugnis gilt nur beim Einsatz der von uns vorgegebenen Komponenten und Verlegeanleitung!

Verarbeitungshinweise beachten!

Glasstärke ist variabel!. Der Dämmkern kann je nach Glasstärke als T oder doppel T ausgeführt sein

**Verarbeitungsanleitungen
Montageanleitungen beachten !**
Die Zugangsdaten erhalten Sie mit Ihrer Bestellung per email.

Darstellung: Wintergartenprofile

Zeichnungsdatum : Aug. 2024

Geschäftsbedingungen: aktueller Stand im Internet unter www.easyWintergarten.de

Maßstab: 1:1

www.easywintergarten.de

Seite: 15

Alu-Auflageprofil - Randbereich für 3 Fach Glas (unter 1,0 Ug) bei z:B 60 mm Unterkonstruktion, großer durchgehender Dichtung und Isolierkern

Entwurf
Beispiel mit 60 mm

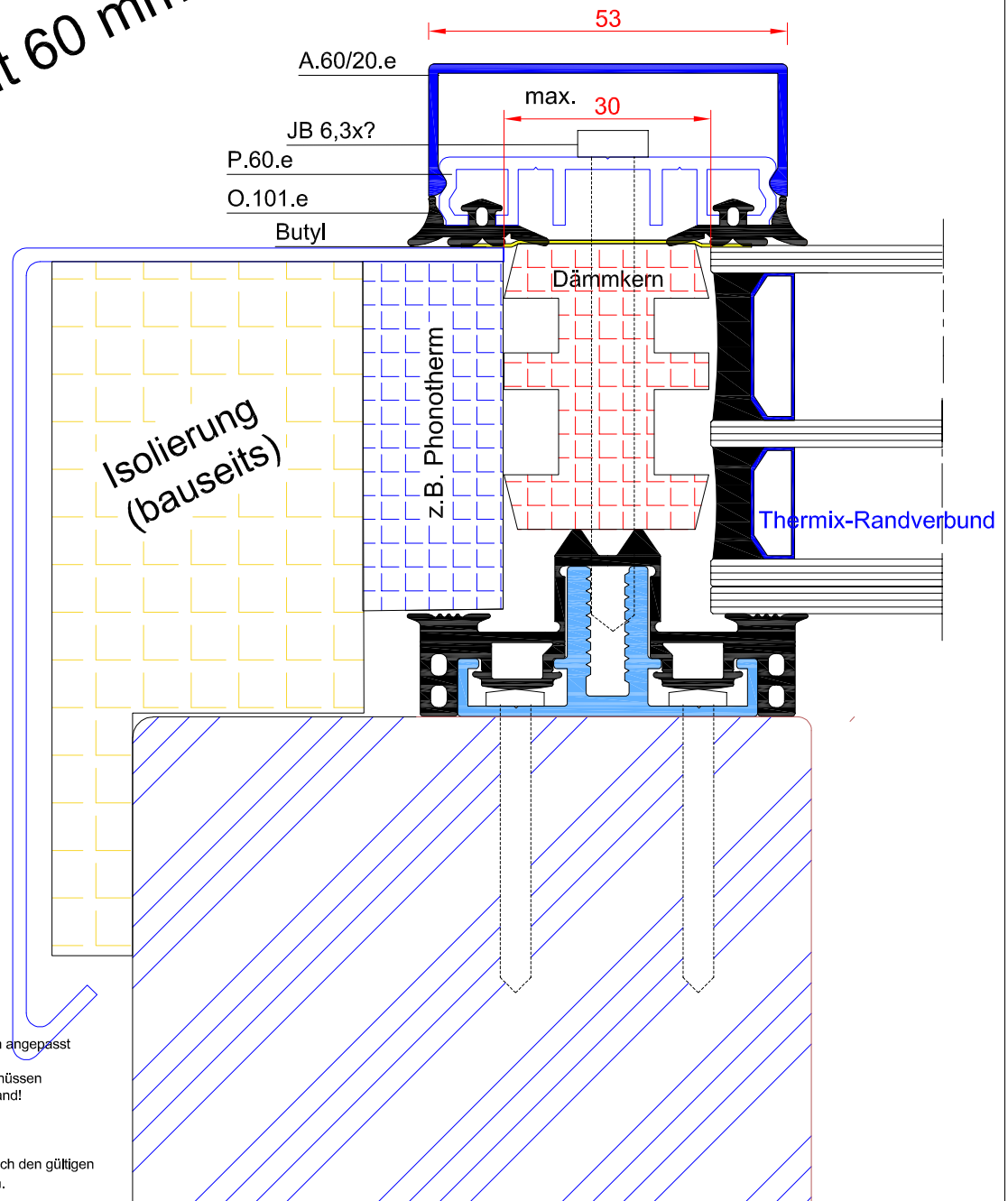

Die seitliche Dämmung muß den Glaswerten angepasst werden - RAL- Montage
Achtung: Die Abstandsmaße der Scheiben müssen eingehalten werden! 36 - max. 40 mm Abstand!
Glasstärke bis 60 mm

Hinweis für Glasdächer:
Die Glasstärken und der Glaseinbau sind nach den gültigen Überkopfverglasungsrichtlinien zu bemessen.

Das Prüfzeugnis gilt nur beim Einsatz der von uns vorgegebenen Komponenten und Verlegeanleitung!

Verarbeitungshinweise beachten!

Glasstärke ist variabel!. Der Dämmkern kann je nach Glasstärke als T oder doppel T ausgeführt sein

**Verarbeitungsanleitungen
Montageanleitungen beachten !**
Die Zugangsdaten erhalten Sie mit Ihrer Bestellung per email.

Darstellung: Wintergartenprofile

Zeichnungsdatum : Aug. 2024

Geschäftsbedingungen: aktueller Stand im Internet unter www.easyWintergarten.de

Maßstab: 1:1

www.easywintergarten.de

Seite: 16

Glasstoß für 3 Fach Glas - flache Dachneigung mit 60 mm Unterkonstruktion, großer durchgehender Dichtung und Isolierkern. Beispiel

Glasfeldbreite max. 1000 mm

Geprüft vom PFB-Rosenheim
für Glasfassaden und
Glasdächer ab 5° (3°) Dachneigung

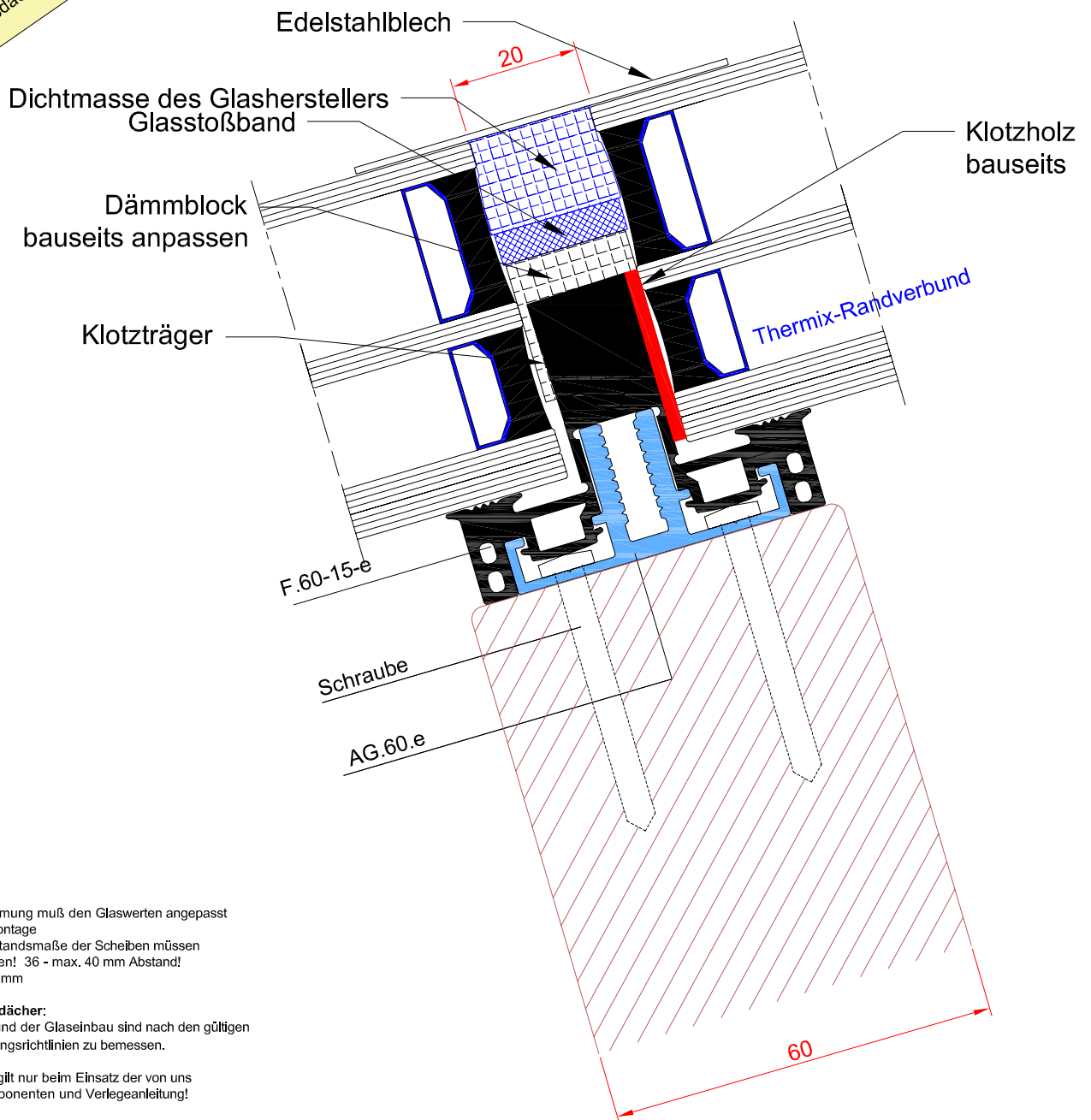

Die seitliche Dämmung muß den Glaswerten angepasst werden - RAL-Montage
Achtung: Die Abstandsmaße der Scheiben müssen eingehalten werden! 36 - max. 40 mm Abstand!
Glasstärke bis 60 mm

Hinweis für Glasdächer:
Die Glasstärken und der Glaseinbau sind nach den gültigen Überkopfverglasungsrichtlinien zu bemessen.

Das Prüfzeugnis gilt nur beim Einsatz der von uns vorgegebenen Komponenten und Verlegeanleitung!

Verarbeitungshinweise beachten!

Glasstärke ist variabel. Der Dämmkern kann je nach Glasstärke als T oder doppel T ausgeführt sein

**Verarbeitungsanleitungen
Montageanleitungen beachten !**
Die Zugangsdaten erhalten Sie mit Ihrer Bestellung per email.

Darstellung: Wintergartenprofile

Zeichnungsdatum : Aug. 2024

Geschäftsbedingungen: aktueller Stand im Internet unter www.easyWintergarten.de

Maßstab: 1:1

www.easywintergarten.de

Seite: 17

Glasstoß für 3 Fach Glas ab 18° Dachneigung - mit 60 mm Unterkonstruktion, großer durchgehender Dichtung und Isolierkern. Beispiel

Glasfeldbreite max. 1000 mm

Geprüft vom PFB-Rosenheim für Glasfassaden und Glasdächer ab 5° (3°) Dachneigung

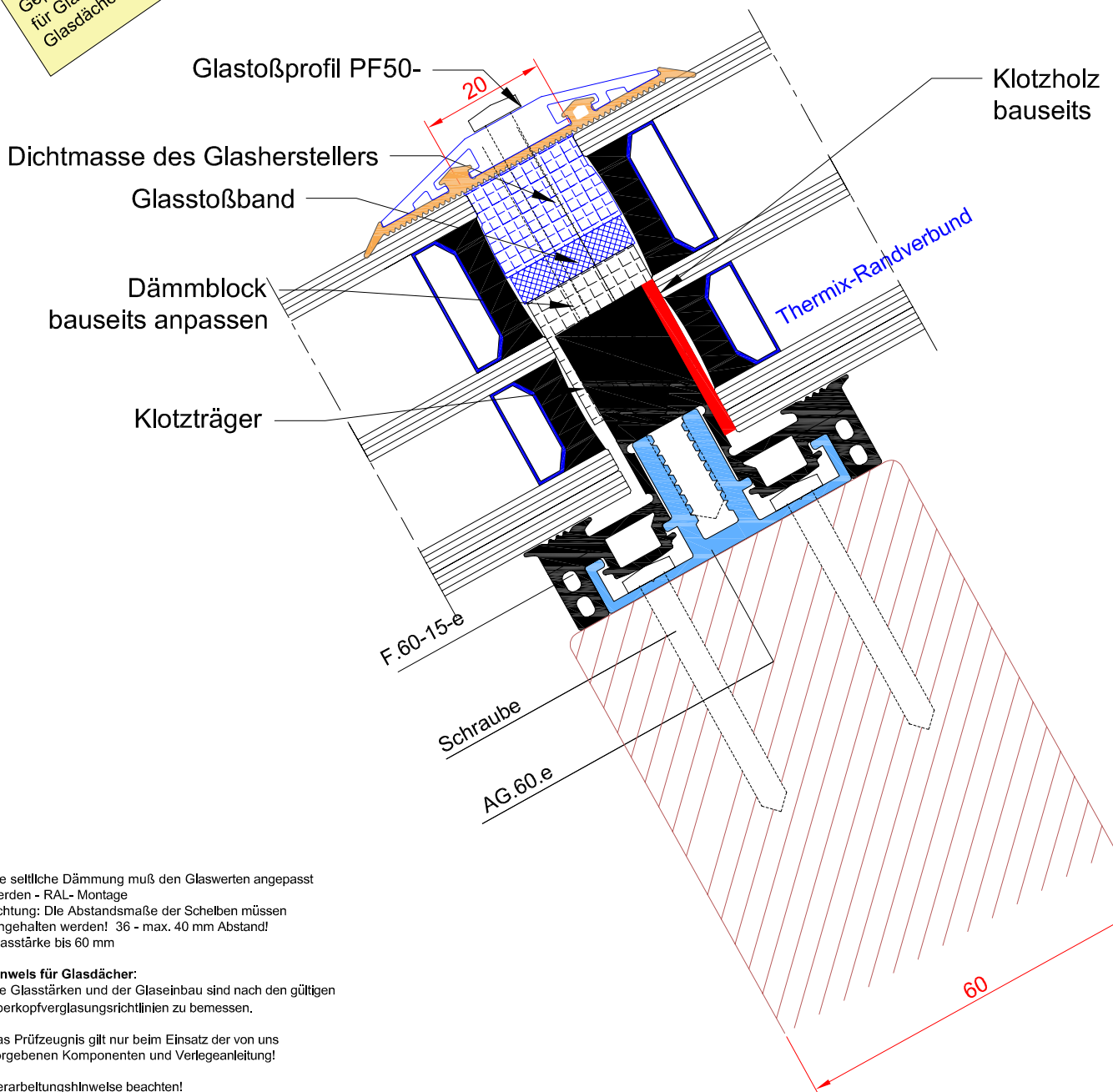

Die seitliche Dämmung muß den Glaswerten angepasst werden - RAL- Montage
 Achtung: Die Abstandsmaße der Scheiben müssen eingehalten werden! 36 - max. 40 mm Abstand!
 Glasstärke bis 60 mm

Hinweis für Glasdächer:
 Die Glasstärken und der Glaseinbau sind nach den gültigen Überkopferglasungsrichtlinien zu bemessen.

Das Prüfzeugnis gilt nur beim Einsatz der von uns vorgegebenen Komponenten und Verlegeanleitung!

Verarbeitungshinweise beachten!

Glasstärke Ist variabel!. Der Dämmkern kann je nach Glasstärke als T oder doppel T ausgeführt sein!

**Verarbeitungsanleitungen
 Montageanleitungen beachten !**
 Die Zugangsdaten erhalten Sie mit Ihrer Bestellung per email.

Darstellung: Wintergartenprofile

Zeichnungsdatum : Aug. 2024

Geschäftsbedingungen: aktueller Stand im Internet unter www.easyWintergarten.de

Maßstab: 1:1

www.easywintergarten.de

Seite: 18

Wärmedämmte Traufe T100 für Energiesparglas - Dreifachglas unter 1,0 Ug (Bsp. gezeichnet 48/49mm Glas) bis ca. 64 mm (stärker auf Anfrage) machbar! auf Dichtheit geprüft ab 5° (3°) - 55° Dachneigung. Profil wird individuell zum Glasaufbau hergerichtet

Geprüft vom PfB-Rosenheim für Glasfassaden und Glasdächer ab 5° (3°) Dachneigung



Glasfeldbreite max. 1000 mm

Montageanleitung beachten!

- * Lieferumfang
- 1 Integralschaum
- 2 Microlenschaum

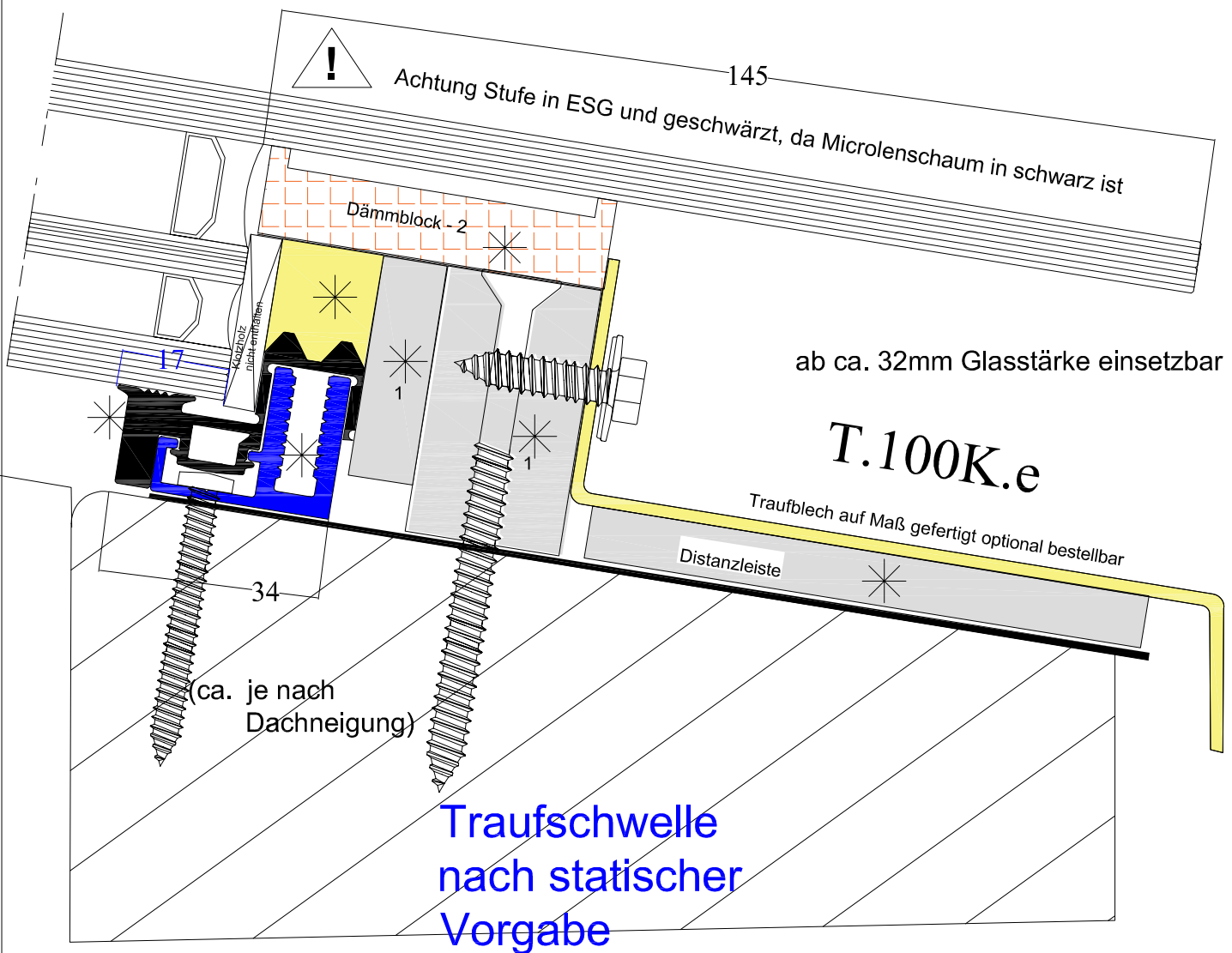

**Verarbeitungsanleitungen
Montageanleitungen beachten !**
Die Zugangsdaten erhalten Sie mit Ihrer Bestellung per email.

Darstellung: Wintergartenprofile

Zeichnungsdatum : Aug. 2024

easywintergarten.de/traufe-glasdach-mit-dreifachglas

Maßstab: 1:1

www.easywintergarten.de

Seite: 19

First - Beispiel mit Klemmprofil P.60.e variabel mit Butylband abkleben - Sparrenprofile laufen durch!

Firsthaube aus 1,5-2,0mm , Alu-Blech nach Maß gekantet
Befestigung zusätzlich am senkrechten Profil

Butylband mit Alu-Folie bitte extra bestellen

Distanzleisten aus verrottungsfreiem Material z:B Phonotherm

Schraube auch ins senkrechte Deckprofil

Kleben mit Dichtmasse

A.60.20.e

P.60.e

O.101.e

Thermix-Randverbund

F.60.15.e

AG.60.e

Dämmung bauseits nicht im Lieferumfang

Hier für Hinterlüftung -
Dampfdruckausgleich sorgen

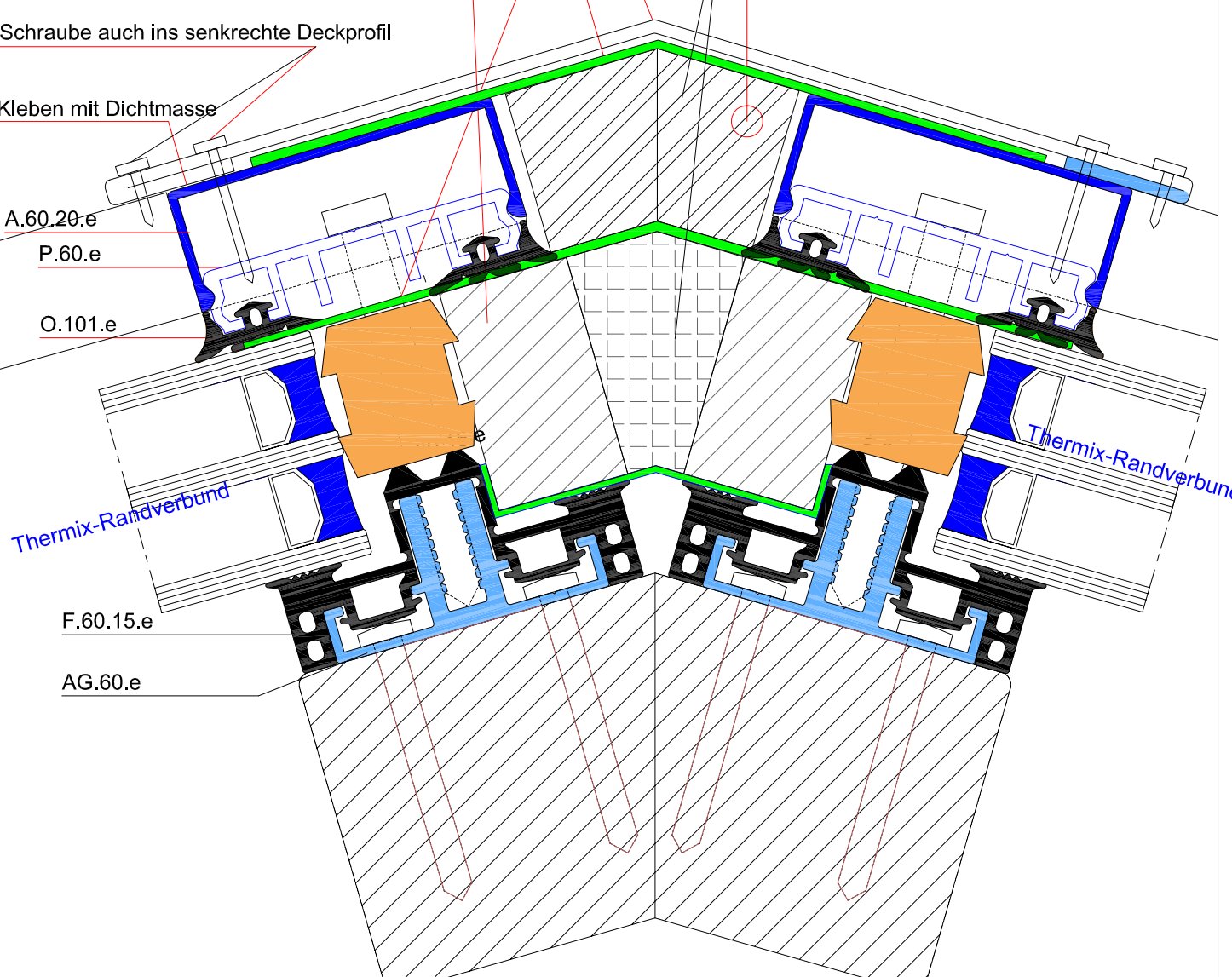

**Sparrenprofile laufen durch -
Firstprofile zwischen die Sparrenprofile
Glasstärke von 24 - 60 mm einsetzbar**

Hinweis für Glasdächer:
Die Glasstärken und der Glaseinbau sind nach den gültigen Überkopfverglasungsrichtlinien zu bemessen

Das Prüfzeugnis gilt nur beim Einsatz der von uns vorgegebenen Komponenten und Verlegeanleitung!

**Verarbeitungsanleitungen
Montageanleitungen beachten !**
Die Zugangsdaten erhalten Sie mit Ihrer Bestellung per email.

Darstellung: Wintergartenprofile

Zeichnungsdatum : Aug. 2024

Geschäftsbedingungen: aktueller Stand im Internet unter www.easyWintergarten.de

Maßstab: 1:1

www.easywintergarten.de

Seite: 20

Gratausbildung - Beispiel mit Klemmprofil P.60.e variabel mit Butylband abkleben

Firsthaube aus 1,5-2,0mm , Alu-Blech nach Maß gekantet
Befestigung zusätzlich am senkrechten Profil

Butylband mit Alu-Folie bitte extra bestellen

Distanzleisten aus verrottungsfreiem Material z:B Phonotherm

Schraube auch ins senkrechte Deckprofil

Kleben mit Dichtmasse

Dämmung bauseits nicht im Lieferumfang

Hier für Hinterlüftung -
Dampfdruckausgleich sorgen

A.60.20.e

P.60.e

O.101.e

Thermix-Randverbund

F.60.15.e

AG.60.e

Die seitliche Dämmung muß den Glaswerten angepasst werden - RAL- Montage
Achtung: Die Abstandsmaße der Schelben müssen eingehalten werden! 36 - max. 40 mm Abstand!
Glasstärke bis 60 mm

Hinweis für Glasdächer:
Die Glasstärken und der Glaselbau sind nach den gültigen Überkopferverglasungsrichtlinien zu bemessen.

Das Prüfzeugnis gilt nur beim Einsatz der von uns vorgegebenen Komponenten und Verlegeanleitung!

Verarbeitungshinweise beachten!

Glasstärke ist variabel!. Der Dämmkern kann je nach Glasstärke als T oder doppel T ausgeführt sein

**Verarbeitungsanleitungen
Montageanleitungen beachten !**
Die Zugangsdaten erhalten Sie mit Ihrer Bestellung per email.

Darstellung: Wintergartenprofile

Zeichnungsdatum : Aug. 2024

Geschäftsbedingungen: aktueller Stand im Internet unter www.easyWintergarten.de

Maßstab: 1:1

www.easywintergarten.de

Seite: 21

Wandanschluß oben

- senkrechte Profile laufen durch
- querprofile laufen zwischen die senkrechten Profile
- Wandanschlussblech (gelb) muss bauseits gefertigt werden und greift über das komplette Querprofil
- Auf eine Zwangsbelüftung im Bereich der senkrechten Dämmblocks achten!
- Wandanschlußisolierung + Abdichtung nach RAL ausführen
- Es darf kein Wasser in das Profilsystem geleitet werden
- **Montageanleitung beachten!!**

Entwurf Bauanschluß nach Erfordernissen bauseits nicht geprüft!

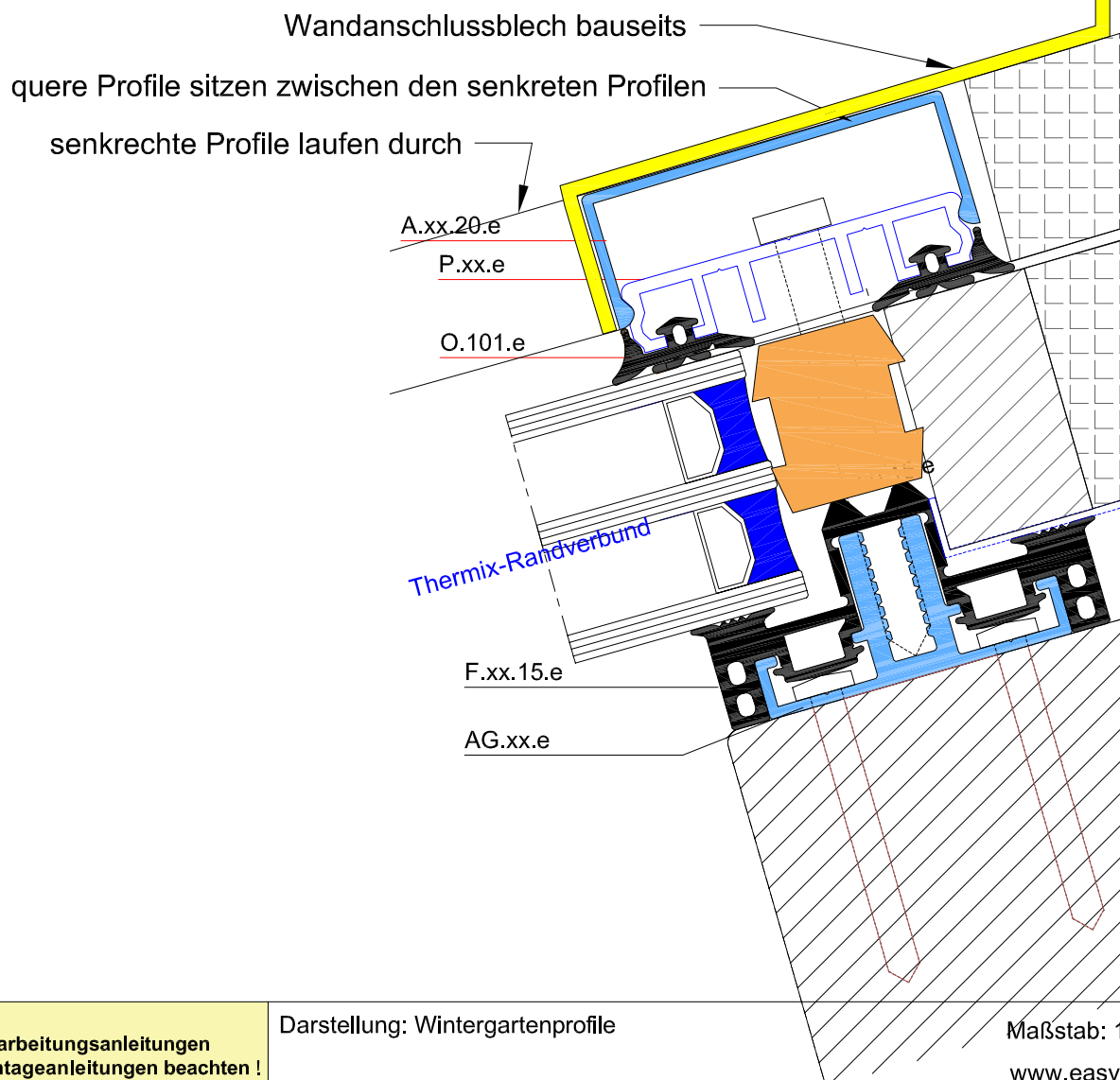

Zubehör für große Dichtung
schneiden bzw. ausklingen



Gummischere
mit 80 mm Klinge



Klinkzange
für F. Dichtungen



Stanzwerkzeug
für F. Dichtungen

easyFenster - Easywintergarten Göpper
77731 Willstätt-Legelshurst
Tel. 07852/999729 oder 9366676
Fax. 07852/936333
email:info@easywintergarten.de
www.easywintergarten.de

